

■外形寸法図

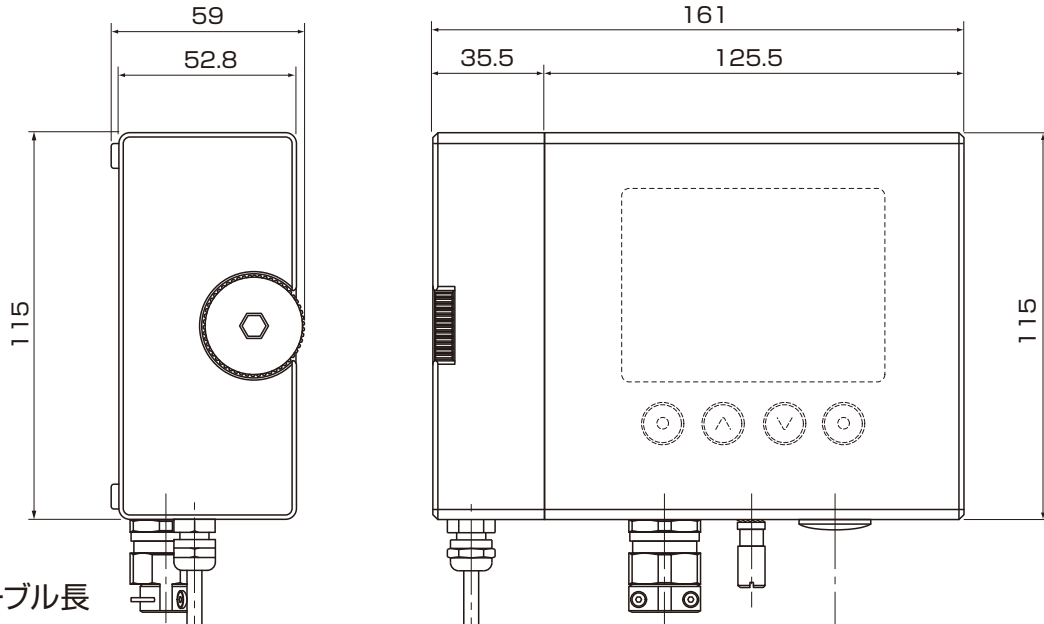

項目3: ケーブル長

- L: 2m
- M: 5m
- N: 10m

項目4: センサ保護

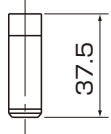

- 1: DRW010281SP
ステンレスネット付き
PPSグリッドフィルタ

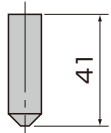

- 2: HM47280SP
ステンレス焼結
金属フィルタ

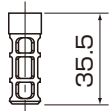

- 4: DRW010276SP
PPSプラスチック
グリッド

■取付穴寸法

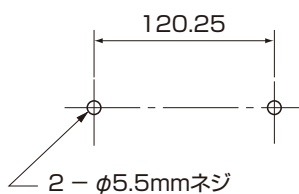

取付フランジ

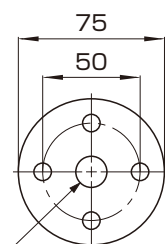

ドリル16~22

項目10: ケーブル導入口

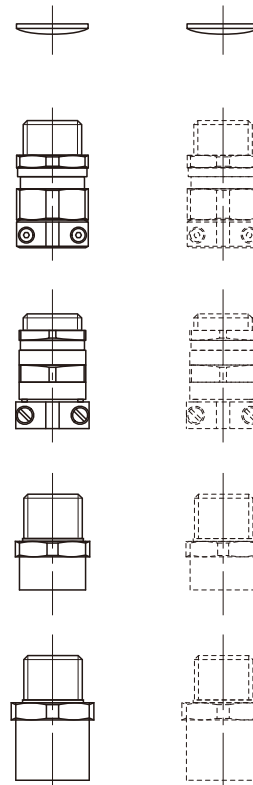

0: ケーブルグランドなし

1: ケーブルグランド
M20×1.5
/5...11mm×1

5: ケーブルグランド
M20×1.5
/5...11mm×2

2: ケーブルグランド
M20×1.5
/10...14mm×1

6: ケーブルグランド
M20×1.5
/10...14mm×2

3: コンジットフィッティング
M16×1

7: コンジットフィッティング
M16×2

4: コンジットフィッティング
NPT1/2" ×1

8: コンジットフィッティング
NPT1/2" ×2

●ケーブルグランド(5...11mm)でのケーブル固定にはトルクスドライバーT8が必要です。

●ディスプレイ(オプション)は点線で表記してあります。

●ケーブル導入口2個目は点線で表記してあります。

品名	本質安全防爆構造湿度温度変換器		
検定	検定合格番号: CML 21JPN2417X		
型式	HMT370EX/HMP375	図番	HM-01-0803-2
日付		承認	検図
縮尺	三角法		REV

VAISALA